

技術士技能檢定重機械操作－挖掘機單一級術科測試應檢人參考資料目錄

(第二部分)

壹、技術士技能檢定重機械操作－挖掘機單一級術科測試試題使用說明.....	1
貳、技術士技能檢定重機械操作－挖掘機單一級術科測試應檢人須知.....	2
參、重機械操作－挖掘機單一級技術士技能檢定術科測試材料表.....	4
肆、重機械操作－挖掘機單一級技術士技能檢定術科測試試題.....	6
伍、技術士技能檢定重機械操作－挖掘機單一級術科測試評審表.....	18
陸、技術士技能檢定重機械操作－挖掘機單一級操作術科測試評審總表.....	25
柒、技術士技能檢定重機械操作－挖掘機單一級術科測試時間配當表.....	26

WDA

壹、技術士技能檢定重機械操作－挖掘機單一級術科測試試題使用說明

- 一、本套試題係依「試題公開」方式命題，共分兩大部分，第一部分為術科測試題庫，包含：1.試題使用說明 2.辦理單位應注意事項 3.監評人員應注意事項 4.應檢人須知 5.材料表 6.測試試題 7.評審表 8.評審總表 9.時間配當表；第二部分為術科測試應檢人參考資料。
- 二、主管單位應將術科測試全套試題於術科測試前，派送術科測試辦理單位使用。
- 三、術科測試辦理單位於術科測試 14 日前，以掛號郵寄第二部分「術科測試應檢人參考資料」給各應檢人參考。
- 四、本試題為單一級共分為四站測試，並採分站測試方式進行，應檢人必需四站術科測試成績均及格，才認定術科測試結果為及格。

貳、技術士技能檢定重機械操作—挖掘機單一級術科測試應檢人須知

一、本測試共分四站，各站說明如下：

站別	站名 / 試題編號	測試時間	測 試 內 容
一	挖掘機目視機具檢查 07002-1050401	8 分鐘	以目視及簡易器具實施機具檢查作業並作出檢查結果
二	挖掘機作業前檢查 07002-1050402	7 分鐘	依規定內容實施作業前檢查(測試時間 5 分鐘)，並正確辨識或說明儀表符號(測試時間 2 分鐘)
三	挖掘機裝車作業 07002-1050403	5 分鐘	將土石方料挖裝至卡車料斗內，其裝料量須達標準
四	挖掘機挖溝回填整平作業 07002-1050404	10 分鐘	依規定標準內容於指定區域實施挖溝、回填及整平作業

備註：應檢人僅於第一站進行檢查及填寫紀錄表(使用試場準備之藍色原子筆填寫)，不做故障排除與維修，如有試題以外之操作，該站以不及格論。

- 二、應檢人必需四站術科測試成績均及格，才認定術科測試結果為及格。
- 三、應檢人應攜帶術科測試通知單、准考證、身分證明文件，依術科測試通知單規定時間辦理報到手續。
- 四、術科測試時間開始後 15 分鐘尚未進場者，不准進場。
- 五、考場所提供機具設備規格，係依據重機械操作—挖掘機單一級術科測試場地及機具設備評鑑自評表最新規定準備，應檢人如需參考可至技能檢定中心全球資訊網/技能檢定/合格場地專區/術科測試場地及機具設備評鑑自評表下載。
- 六、應檢人測試前請詳閱應檢參考資料及術科試題相關資料，避免未按試題規定操作或違規情事發生，亦不得藉故要求監評人員或辦理單位作與測試內涵有關之技能性提示、藉故示範或說明測試要領。
- 七、第一、二、四站試場提供檢定之機具挖斗容量 0.4~0.69 m³ 之間，重量 10~13 公噸之間；第三站提供檢定機具挖斗容量 0.7~0.89 m³ 之間，重量 19~21 公噸之間。
- 八、術科測試辦理單位提供檢定機具除第一站外，其餘各站均須裝置「操作模式轉換器」(YMKH 四種模式)，應檢人得任選一種操作模式實施測試。

九、應檢人於第一站僅做檢查及填寫紀錄表(使用試場準備之藍色原子筆填寫)，不做故障排除與維修，如經監評人員發現有題外之操作，本站以不及格處置。

十、應檢人於術科測試期間不得藉故、提早或非排定測試時間，擅自進入各站測試區，倘有違反規定者，術科成績以不及合格處置。

十一、應檢人測試時間係指規定的測試時間，除機具、設備於檢定過程中故障得予以暫停計時外，不得藉故延長測試時間。

十二、應檢人進入測試區應全程配戴安全帽，並須注意自身與他人安全。倘測試過程中有違反工作安全或標準時，監評人員得立即制止應檢人繼續操作，該站成績以不及格處置。

十三、測試當日場次須注意事項：

(一)應檢人須注意當日排定測試場次(區分上、下場次)，測試程序依「術科測試時間配當表」實施。

(二)應檢人於不得穿著寬鬆衣服、短褲(長度須過膝)、涼(拖)鞋(無包頭之鞋款)參加測試。

(三)術科測試辦理單位所提供之設備、機具規格如有不符、損壞或短少情形，應檢人應立即向監評人員反映，監評人員應請術科測試辦理單位立即更換、調整及補充；檢定中(後)如有操作損壞或短少，應照價賠償。

(四)應檢人須依監評人員指示開始測試，測試作業須在規定時間內完成，各站監評人員於測試時間結束前 1 分鐘，得提醒應檢人注意測試時間即將結束，測試時間結束即停止計時。

(五)測試時應檢人不得有冒名頂替測試、飲酒(含酒精性飲料)、抽菸及嚼檳榔等違規行為。

(六)應檢人進入測試場地，不得使用攝錄功能電子器材(含行動電話)拍攝記錄測試過程。

十四、本須知未盡事宜，應依「技術士技能檢定作業及試場規則」等相關規定辦理。

參、重機械操作－挖掘機單一級技術士技能檢定術科測試材料表

一、第一站材料表：

項次	名稱	規格	單位	數量	備註
1	一般文具	A4 板式文書夾	個	30	應檢人使用。
		藍色原子筆	支	10	應檢人使用。
		哨子	個	6	各站監評人員使用(含監評長)。
2	擦拭紙(布)	一般規格	式	1	當日場次使用。
3	液壓油	依機具廠牌規格	公升	10	當日場次使用。
4	引擎機油	依機具廠牌規格	公升	10	當日場次使用。

二、第二站材料表

項次	名稱	規格	單位	數量	備註
1	石灰	5 公斤	包	2	當日場次使用。
2	燃油	高級柴油	公升	200	當日場次使用。
3	黃油	一般規格	條	1	當日場次使用。

三、第三站材料表

項次	名稱	規格	單位	數量	備註
1	石灰	5 公斤	包	1	當日場次使用。
2	燃油	高級柴油	公升	400	當日場次使用。 (含傾卸卡車用油)
3	黃油	一般規格	條	1	當日場次使用。
4	土石方料		m ³	20	當日場次使用。

四、第四站材料表

項次	名稱	規格	單位	數量	備註
1	石灰	5 公斤	包	2	當日 4-1、4-2 測站場次使用。
2	燃油	高級柴油	公升	400	當日 4-1、4-2 測站場次使用。

3	黃	油	一般規格	條	2	當日 4-1、4-2 測站場次使用。
---	---	---	------	---	---	--------------------



肆、重機械操作－挖掘機單一級技術士技能檢定術科測試試題

一、挖掘機目視機具檢查

(一)第一站試題說明

1. 試題編號：07002-1050401

2. 題 目：挖掘機目視機具檢查

3. 試題說明：

(1) 應檢人於每一項檢查動作前，應清楚朗誦檢查項目，確實指出要檢查之部位，再實施檢查動作，並將檢查結果記錄於檢查紀錄表。

(2) 應檢人於本站僅做檢查及填寫紀錄表，不做故障排除與維修；在不發動引擎之原則下，依據檢查紀錄表內設定之檢查項次以目視及使用簡易器具實施機具檢查，並將檢查結果記錄於檢查紀錄表「」內打“✓”即可。

(3) 檢查紀錄表「」內打“✓”有塗改之行為，應檢人須於塗改處旁簽名註記(塗一簽一)，倘有塗改未簽名項次致使無法評定正確結果，該項次以「錯誤」計。

(4) 檢查結果中，某項次之「」均未勾選或「不正常」項目有一個以上時(有複選)，應檢人未能完全正確檢查勾選，該項次以「錯誤」計。

(5) 繳交檢查紀錄表前請詳細檢視，繳交後不得藉故取回更改或補正。

4. 測試時間：8 分鐘，測試時間結束應檢人應立即停止測試。

5. 評審標準：

(1) 時間標準要求：

A. 須在規定時間內完成，測試時間結束前 1 分鐘得提醒應檢人。

B. 經監評人員指示開始計時，應檢人繳交檢查報告即停止計時。

(2) 技能標準要求：

A. 確實清楚朗誦檢查項目再做出檢查動作，檢查方式須正確。

B. 檢查結果勾選劃“✓”要清晰，並以藍色原子筆作答。

C. 依檢查報告項目實施檢查，檢查結果須符合機具設定現況。

(3) 工作安全標準：

A. 不可有危險動作(如跳車、未正確配戴安全帽或其它危險動作)。

B. 不可損壞機具或設備(如敲打空氣濾芯或其它損壞動作)。

C. 不可做本題以外之違規操作(如故障排除與維修)。

(4) 本題評審方式：

全部合於評審標準者為及格，未達標準者為不及格。



肆、重機械操作－挖掘機單一級技術士技能檢定術科測試試題

二、挖掘機作業前檢查

(一)第二站試題說明

1. 試題編號：07002-1050402
2. 題 目：挖掘機作業前檢查
3. 試題說明：依挖掘機作業前檢查場地布置圖行駛路線，操作挖掘機實施作業前各項檢查動作，並正確辨識各儀表符號或功能說明。
4. 測試時間：7 分鐘，測試時間結束應檢人應立即停止測試。
5. 評審標準：
 - (1) 時間標準要求：
 - A. 須在規定時間內完成，測試時間結束前 1 分鐘得提醒應檢人。
 - B. 操作檢查時間(5 分鐘)：機具行駛出停車格外開始計時，作業完畢機具行駛至停車格內，挖斗平降至地面即停止計時。
 - C. 儀表符號辨識時間(2 分鐘)：應檢人依儀表符號辨識表隨機抽測開始計時，完成辨識或功能說明即停止計時。
 - (2) 技能標準要求：
 - A. 測試全程引擎不可熄火。
 - B. 於指定路線完成前進、左右轉向、迴旋、空挖、卸料及直線後退等測試檢查動作。
 - C. 除測試區外，行駛中挖臂及挖斗完全收回，挖斗連結銷應保持距離地面 40 至 60 公分之間。
 - D. 迴旋測試區內，操作左迴旋 90 度至空挖測試區內，在不觸及地面情形下做挖掘、卸料動作各一次；右迴旋 90 度，使上機體與履帶平行。
 - E. 完成測試動作，機具行駛至暫停區內，使上機體與履帶平行，不得利用迴旋上機體實施後退行駛，以直線後退行駛至停車格內。
 - F. 測試全程均不可壓線或碰撞交通錐。
 - G. 除測試區、暫停區與停車格區域外，操作前進或後退行駛時，兩側履帶不得同時靜止不動。

- H. 作業後於停車格內將挖斗平降至地面。
- I. 引擎怠速並液壓鎖制後下車。
- J. 能在規定時間內正確辨識各儀表符號或功能說明。

(3) 工作安全標準：

- A. 不可有危險動作(如跳車、下車前未實施液壓鎖制或其它危險動作)。
- B. 不可損壞機具或設備(如挖碰履帶)。
- C. 不可做本題以外之違規操作(如未依路線及操作程序測試)。







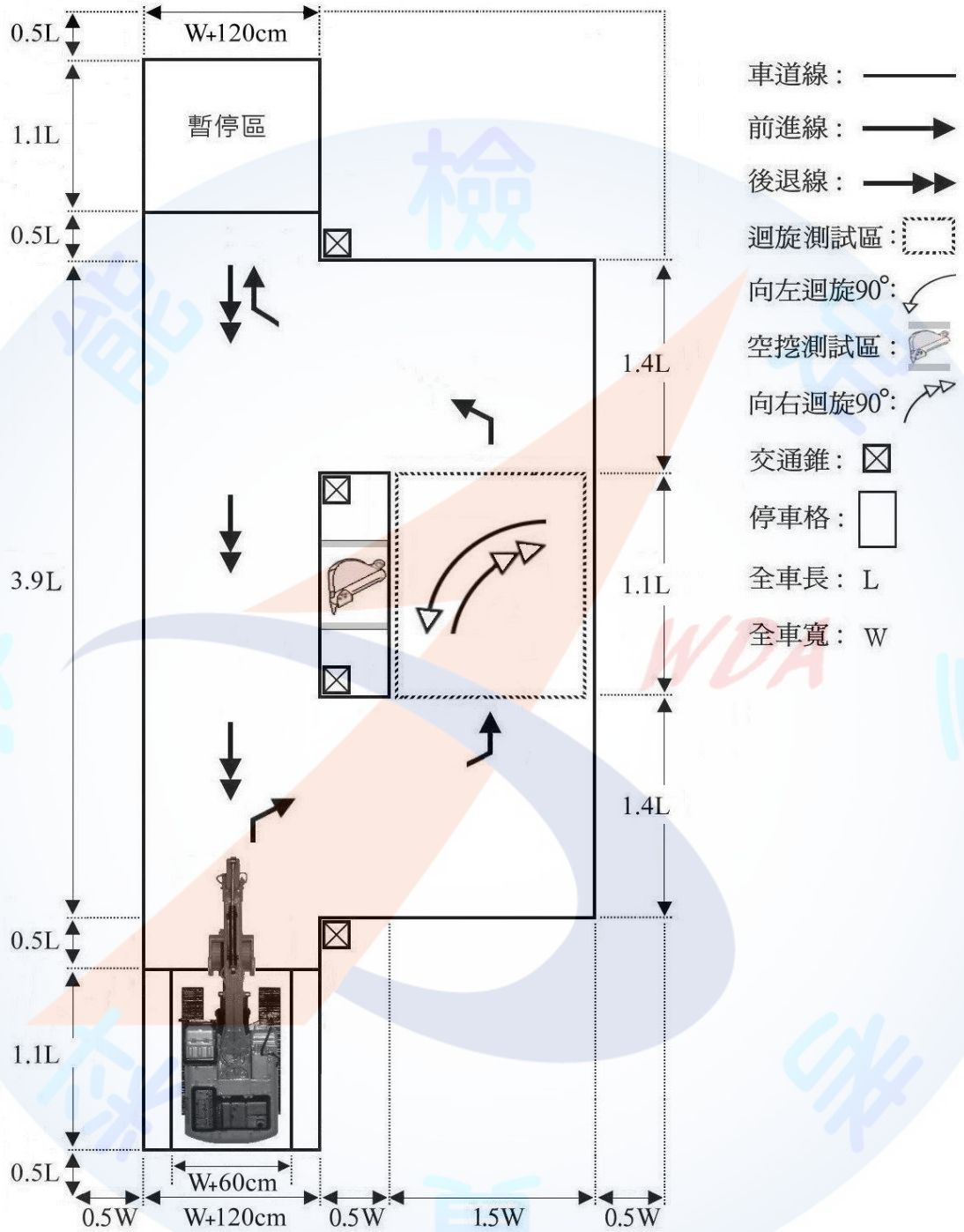





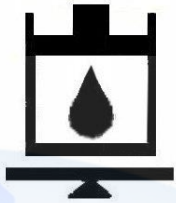
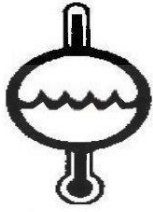



(4) 本題評審方式：

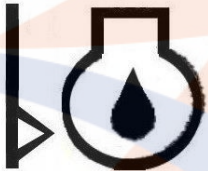





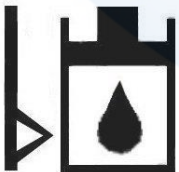

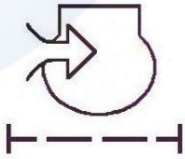



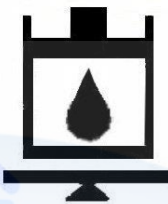
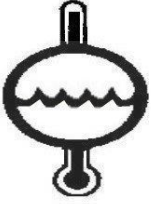



全部合於評審標準者為及格，未達標準者為不及格。

(二)挖掘機作業前檢查場地佈置圖(07002-1050402)

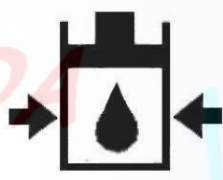

- 1.行駛道寬度:機具全寬加120cm
- 2.停車格長度: 1.1L
- 3.停車格寬度:機具全寬加60cm
- 4.迴旋測試區:向左及向右迴旋90度動作各一次
- 5.空挖測試區:不觸及地面挖掘及卸料動作各一次

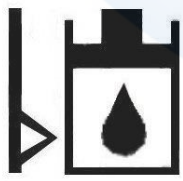
(1) 	(2) 	(3) 	(4) 
(5) 	(6) 	(7) 	(8) 
(9) 	(10) 	(11) 	(12) 
(13) 	(14) 	(15) 	(16) 
(17) 	(18) 	(19) 	(20) 

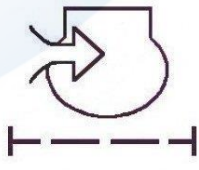
<p>(1) 引擎機油壓力</p> 	<p>(2) 空氣濾芯</p> 	<p>(3) 液壓油面</p> 	<p>(4) 冷卻液溫度</p> 
<p>(5) 液壓油濾清器</p> 	<p>(6) 引擎機油濾清器</p> 	<p>(7) 引擎機油溫度</p> 	<p>(8) 引擎時數表</p> 
<p>(9) 充電系</p> 	<p>(10) 引擎機油面</p> 	<p>(11) 燃油量</p> 	<p>(12) 液壓油壓力</p> 
<p>(13) 液壓油溫度</p> 	<p>(14) 液壓油濾清器</p> 	<p>(15) 冷卻液溫度</p> 	<p>(16) 引擎機油面</p> 
<p>(17) 液壓油面</p> 	<p>(18) 引擎進氣壓力</p> 	<p>(19) 冷卻液面</p> 	<p>(20) 空氣濾芯</p> 

肆、重機械操作－挖掘機單一級技術士技能檢定術科測試試題
三、挖掘機裝車作業

(一)第三站試題說明

1. 試題編號：07002-1050403
2. 題 目：挖掘機裝車作業
3. 試題說明：依挖掘機裝車作業場地布置圖(不得製作作業平台)，操作挖掘機將土石方料挖裝至卡車料斗內，其裝料量須達標準。
4. 測試時間：5 分鐘，測試時間結束應檢人應立即停止測試。
5. 評審標準：
 - (1) 時間標準要求：
 - A. 須在規定時間內完成，測試時間結束前 1 分鐘得提醒應檢人。
 - B. 機具行駛出停車格外開始計時，機具行駛回停車格內挖斗平降至地面即停止計時。
 - (2) 技能標準要求：
 - A. 測試全程引擎不可熄火。
 - B. 裝車作業不得碰撞卡車。
 - C. 土石方料應均勻卸置卡車料斗內，挖斗卸料不得超過卡車駕駛室護頂高度，裝料量須達料斗容積，可不壓實修整。
 - D. 依場地布置圖規定路線進行裝車作業。
 - E. 作業後於停車格內將挖斗平降至地面。
 - F. 引擎怠速並液壓鎖制後下車。
 - G. 測試全程不得超出作業範圍。
 - (3) 工作安全標準：
 - A. 不可有危險動作(如跳車、卸料過高、挖斗迴旋卡車駕駛室上方、下車前未實施液壓鎖制或其它危險動作)。
 - B. 不可損壞機具或設備(如挖碰履帶)。
 - C. 不可做本題以外之違規操作。
 - (4) 本題評審方式：

全部合於評審標準者為及格，未達標準者為不及格。

(二)挖掘機裝車作業場地布置圖(07002-1050403)

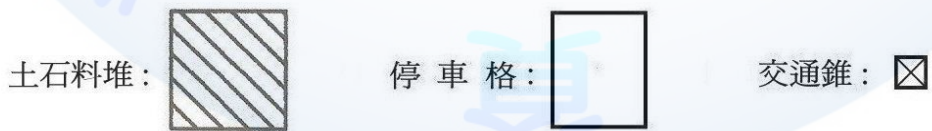
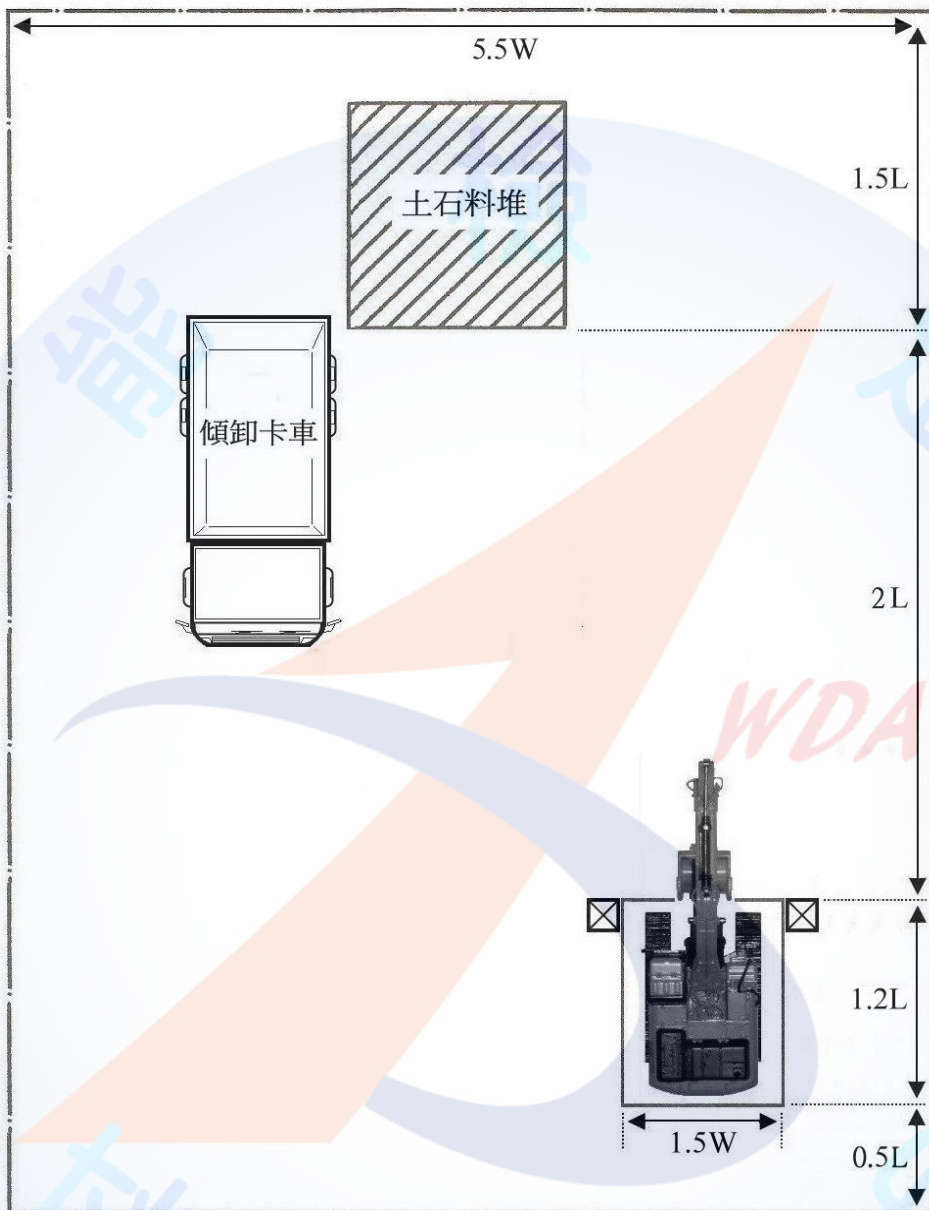

1. 停車格寬度：1.5W 3. 全車長：L 作業範圍：— · —
 2. 停車格長度：1.2L 4. 全車寬：W

肆、重機械操作－挖掘機單一級技術士技能檢定術科測試試題

四、挖掘機挖溝回填整平作業

(一)第四站試題說明

1. 試題編號：07002-1050404
2. 題 目：挖掘機挖溝回填整平作業
3. 試題說明：依挖掘機挖溝回填整平作業場地布置圖，操作挖掘機於指定作業區域實施挖掘溝渠作業，溝渠完成後將掘出土石方回填，使作業區域恢復平整。
4. 測試時間：10 分鐘，測試時間結束應檢人應立即停止測試。
5. 評審標準：
 - (1) 時間標準要求：
 - A. 須在規定時間內完成，測試時間結束前 1 分鐘得提醒應檢人。
 - B. 機具行駛出停車格外開始計時，機具行駛回停車格內挖斗平降至地面即停止計時。
 - (2) 技能標準要求：
 - A. 測試全程引擎不可熄火。
 - B. 挖溝寬度為挖斗寬，誤差+10cm。
 - C. 挖溝深度為挖斗深，誤差±10cm。
 - D. 溝渠底部可使用斗齒或斗背實施平整。
 - E. 挖溝長度為 5m，不可超出規定長度。
 - F. 挖溝深度達到且溝底平整，須待監評人員量測後始可進行土石方回填整平動作。
 - G. 測試過程不得操作掃把式迴旋整平動作。
 - H. 回填土石方後作業區域須恢復平整，不可呈現凹凸不平現象。
 - I. 作業後於停車格內將挖斗平降至地面。
 - J. 引擎怠速並液壓鎖制後下車。
 - (3) 工作安全標準：
 - A. 不可有危險動作(如跳車、下車前未實施液壓鎖制或其它危險動作)。
 - B. 不可損壞機具或設備(如挖碰履帶)。

C. 不可做本題以外之違規操作。

(4) 本題評審方式：

全部合於評審標準者為及格，未達標準者為不及格。



(二)挖掘機挖溝回填整平作業場地布置圖(07002-1050404)

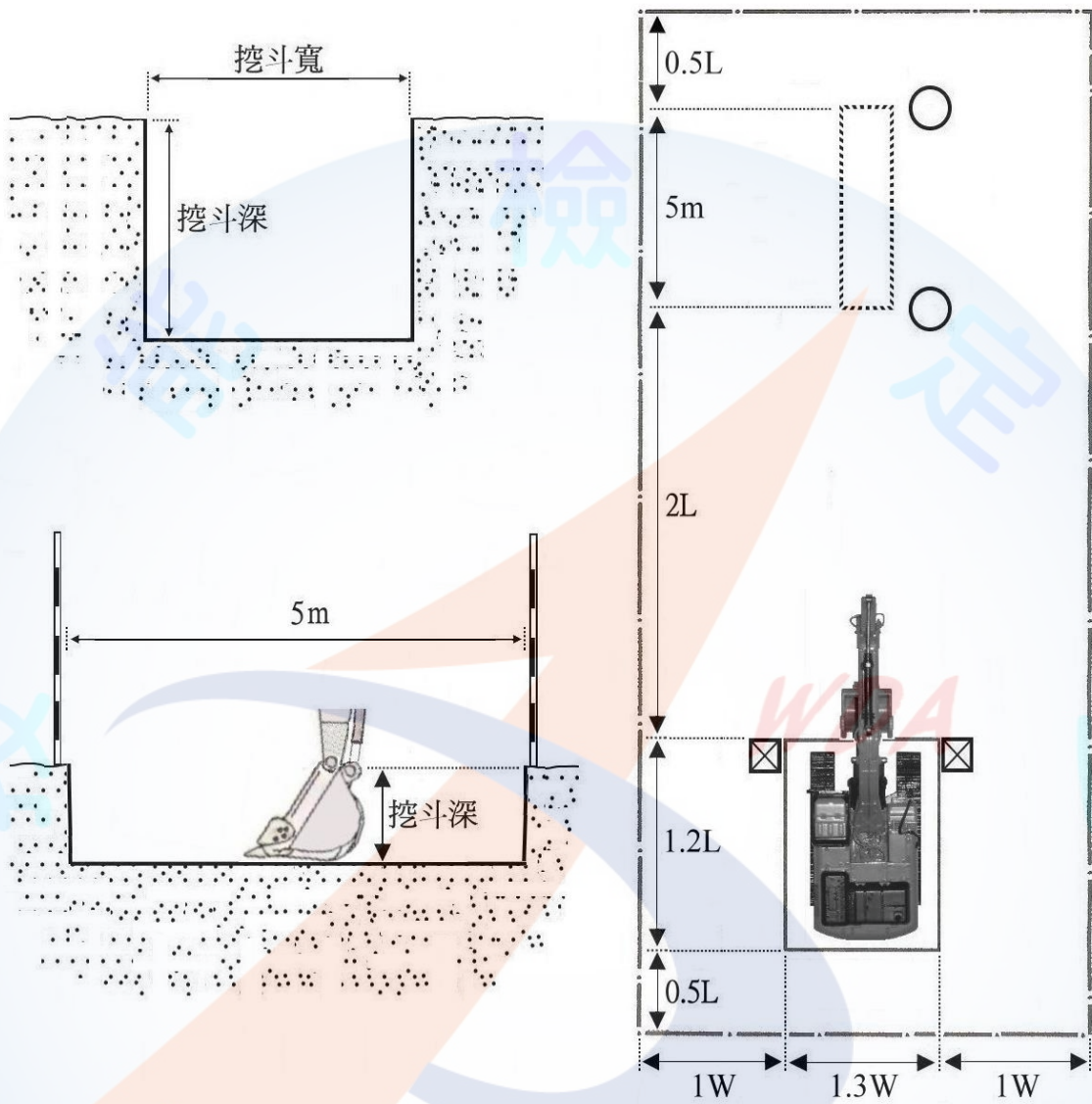

1. 停車格長度：1.2L
2. 停車格寬度：1.3W
3. 挖溝深度高差：±10cm
4. 挖溝寬度：+10cm
5. 全車長：L
6. 全車寬：W

作業範圍：— · —
 交通錐：⊠
 標桿：○

停車格：[Solid Rectangle]
 挖溝區域：[Dashed Rectangle]

伍、技術士技能檢定重機械操作－挖掘機單一級術科測試評審表

一、挖掘機目視機具檢查

試題編號：07002-1050401

第一站評審結果

應檢人姓名：

及格 不及格 缺考

術科測試編號：

1. 技能標準要求：及格 不及格

本測站設置不正常項次達 5 項次(含)以上，檢查結果錯誤勾選答案達 3 項次(含)以上，本項評定為不及格。

項次	檢 查 內 容	檢 查 結 果	
		正 常	不 正 常
1	副水箱	<input type="checkbox"/>	<input type="checkbox"/> 冷卻液過多 <input type="checkbox"/> 冷卻液不足
2	風扇皮帶	<input type="checkbox"/>	<input type="checkbox"/> 太緊 <input type="checkbox"/> 太鬆 <input type="checkbox"/> 龜裂或起毛邊
3	引擎潤滑系統	<input type="checkbox"/>	<input type="checkbox"/> 機油過多 <input type="checkbox"/> 機油不足 <input type="checkbox"/> 過濾器滲漏
4	引擎燃油系統	<input type="checkbox"/>	<input type="checkbox"/> 過濾器滲漏 <input type="checkbox"/> 高壓管路鬆動
5	引擎進氣系統	<input type="checkbox"/>	<input type="checkbox"/> 濾芯不潔 <input type="checkbox"/> 進氣管路鬆動
6	電氣系統	<input type="checkbox"/>	<input type="checkbox"/> 電水過多 <input type="checkbox"/> 電水不足 <input type="checkbox"/> 椿頭夾箍未固定
★7	液壓系統	<input type="checkbox"/>	<input type="checkbox"/> 油量過多 <input type="checkbox"/> 油量不足 <input type="checkbox"/> 唧筒油封滲漏
★8	迴旋齒輪箱油	<input type="checkbox"/>	<input type="checkbox"/> 油量過多 <input type="checkbox"/> 油量不足
9	左履帶鬆緊度	<input type="checkbox"/>	<input type="checkbox"/> 太緊 <input type="checkbox"/> 太鬆
10	右履帶鬆緊度	<input type="checkbox"/>	<input type="checkbox"/> 太緊 <input type="checkbox"/> 太鬆
11	左右支架滾輪、地滾輪	<input type="checkbox"/>	<input type="checkbox"/> 滲漏 <input type="checkbox"/> 螺絲鬆動
12	斗齒、側刀	<input type="checkbox"/>	<input type="checkbox"/> 缺件 <input type="checkbox"/> 螺絲鬆動

2. 朗誦檢查內容及動作是否確實做出：及格 不及格

不及格原因：_____。

3. 標準作業時間 8 分鐘：測試時間結束，應檢人停止測試。

測試作業時間： 分 秒

以上 1、2 項評審標準有任何一項不及格，本站評審結果為不及格。

監評人員簽名：

(請勿於測試結束前先行簽名)

伍、技術士技能檢定重機械操作－挖掘機單一級術科測試評審表

二、挖掘機作業前檢查

試題編號：07002-1050402

第二站評審結果

應檢人姓名：

及格 不及格 缺考

術科測試編號：

1. 技能標準要求：及格 不及格

評審內容任何 1 項次不及格，本項評定為不及格。

項次	評 審 內 容	及 格	不 及 格	備 考
1	測試全程引擎未熄火			
2	行駛中挖斗收置及高度正確 (離地 40~60 公分)			
3	迴旋測試區內測試動作正確 (左迴旋 90 度、右迴旋 90 度各一次)			
4	空控測試區內測試動作正確(大臂、小臂 及挖斗做連續動作，斗齒高度應於應檢 人平視高度以下，且不觸及地面做挖掘 及卸料動作各一次)			
5	測試全程未壓線、未碰撞交通錐、後退 行駛無迴旋上機體情形			
6	行駛中無停駛情形(兩側履帶於前進或 後退行駛無同時靜止不動)			
7	作業後停至停車格內、挖斗平降至地面			
8	引擎急速並液壓鎖制			

2. 儀表符號辨識：及格 不及格

評審內容依儀表符號辨識表隨機抽測 5 種，答錯 2 種(含)儀表符號以上，本
項評定為不及格。

評 審 內 容	及 格	不 及 格	備 考
能在規定時間內正確辨識各儀表符號或功能說明			

3. 標準作業時間 7 分鐘：測試時間結束，應檢人停止測試。

操作檢查時間：5 分鐘；測試作業時間： 分 秒。

儀表符號辨識時間：2 分鐘；測試作業時間： 分 秒。

以上 1、2 項評審標準有任何一項不及格，本站評審結果為不及格。

監評人員簽名：

(請勿於測試結束前先行簽名)

第二站挖掘機作業前檢查評審紀錄表(07002-1050402)

本紀錄表印製於挖掘機作業前檢查評審

車道線：——
 前進線：→
 後退線：⇐
 迴旋測試區：□
 向左迴旋90°：↶
 空控測試區：☞
 向右迴旋90°：↷
 交通錐：☒
 停車格：□

儀表符號 抽測編號	答題 結果	備註













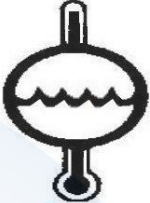

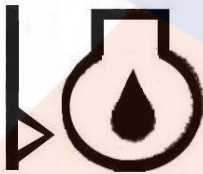

答題結果正確以"○"註記
 答題結果錯誤以"×"註記

壓線或碰撞處(點)標示並敘明

監評人員簽名：



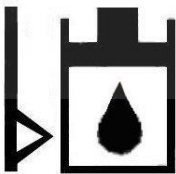

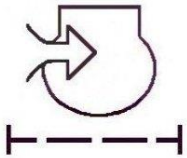









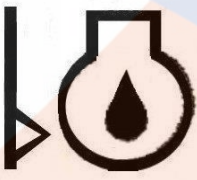

第二站挖掘機作業前檢查儀表符號辨識表(07002-1050402)

本辨識表須另行印製供第二站監評人員專用

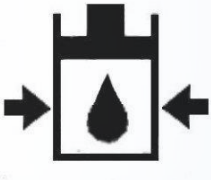
(1) 	(2) 	(3) 	(4) 
(5) 	(6) 	(7) 	(8) 
(9) 	(10) 	(11) 	(12) 
(13) 	(14) 	(15) 	(16) 
(17) 	(18) 	(19) 	(20) 

第二站挖掘機作業前檢查儀表符號說明表(07002-1050402)

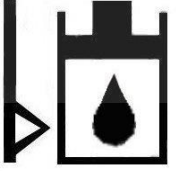
本說明表供應檢人及監評人員參考使用

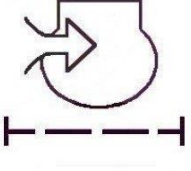
<p>(1) 引擎機油壓力</p> 	<p>(2) 空氣濾芯</p> 	<p>(3) 液壓油面</p> 	<p>(4) 冷卻液溫度</p> 
<p>(5) 液壓油濾清器</p> 	<p>(6) 引擎機油濾清器</p> 	<p>(7) 引擎機油溫度</p> 	<p>(8) 引擎時數表</p> 
<p>(9) 充電系</p> 	<p>(10) 引擎機油面</p> 	<p>(11) 燃油量</p> 	<p>(12) 液壓油壓力</p> 
<p>(13) 液壓油溫度</p> 	<p>(14) 液壓油濾清器</p> 	<p>(15) 冷卻液溫度</p> 	<p>(16) 引擎機油面</p> 
<p>(17) 液壓油面</p> 	<p>(18) 引擎進氣壓力</p> 	<p>(19) 冷卻液面</p> 	<p>(20) 空氣濾芯</p> 

伍、技術士技能檢定重機械操作－挖掘機單一級術科測試評審表

三、挖掘機裝車作業

試題編號：07002-1050403

第三站評審結果

應檢人姓名：

及格 不及格 缺考

術科測試編號：

1. 技能標準要求：及格 不及格

(1)評審內容任何 1 項次不及格，本項評定為不及格。

項次	評 審 內 容	及 格	不 及 格	備 考
1	作業中未碰撞卡車			
2	裝料量達到料斗容積			

(2)評審內容任何 2 項次(含)以上不及格，本項評定為不及格。

項次	評 審 內 容	及 格	不 及 格	備 考
1	測試全程引擎未熄火			
2	土石方料能均勻卸置卡車料斗			
3	挖斗卸料未超過卡車駕駛室護頂高度			
4	作業後停至停車格內、挖斗平降至地面			
5	引擎怠速並液壓鎖制			

2. 標準作業時間 5 分鐘：測試時間結束，應檢人停止測試。

測試作業時間： 分 秒

以上 1(1)、(2)項評審標準為不及格，本站評審結果為不及格。

監評人員簽名：

(請勿於測試結束前先行簽名)

伍、技術士技能檢定重機械操作－挖掘機單一級術科測試評審表

四、挖掘機挖溝回填整平作業

試題編號：07002-1050403

第四站評審結果

應檢人姓名：

及格 不及格 缺考

術科測試編號：

1. 技能標準要求：及格 不及格

(1)評審內容任何 1 項次不及格，本項評定為不及格。

項次	評 審 內 容	及 格	不 及 格	備 考
1	回填挖溝區域達到平整			
2	測試時無掃把式迴旋整平動作			

(2)評審內容任何 2 項次(含)以上不及格，本項評定為不及格。

項次	評 審 內 容	及 格	不 及 格	備 考
1	測試全程引擎未熄火			
2	溝渠寬度達到挖斗寬 (誤差+10cm)			
3	溝渠深度達到挖斗深 (誤差±10cm)			
4	溝渠底部達到平整			
5	溝渠長度達到 5m			
6	作業後停至停車格內、挖斗平降至地面			
7	引擎怠速並實施液壓鎖制			

2.標準作業時間 10 分鐘：測試時間結束，應檢人停止測試。

測試作業時間： 分 秒

以上 1(1)、(2)項評審標準為不及格，本站評審結果為不及格。

監評人員簽名：

(請勿於測試結束前先行簽名)

陸、技術士技能檢定重機械操作－挖掘機單一級操作術科測試評審總表

07002

姓名		測試日期	__年__月__日		評審結果	<input type="checkbox"/> 合格
術科測試編號		監評長簽名				<input type="checkbox"/> 不及格
						<input type="checkbox"/> 缺考
一、凡有下列情事之一者，總評為不及格 (請打✓表示)			請註明其具體事實			監評人員簽名
<input type="checkbox"/> 無故離席。						
<input type="checkbox"/> 危險動作。						
<input type="checkbox"/> 故意或嚴重損壞機具設備。						
<input type="checkbox"/> 未經監評人員同意擅自進入或離開檢定位置，不聽勸告者。						
<input type="checkbox"/> 不遵守檢定場規定，經勸導無效者。						
<input type="checkbox"/> 違反技術士技能檢定相關法令規定。						
二、各站測試結果						
站別	站名 試題編號	及格	不及格	缺考	監評人員簽名	
第一站	挖掘機目視機具檢查 07002-1050401					
第二站	挖掘機作業前檢查 07002-1050402					
第三站	挖掘機裝車作業 07002-1050403					
第四站	挖掘機挖溝回填整平作業 07002-1050404					

- 說明：
- 1.本檢定共分四站，各站皆須及格且無缺考，總評為合格。
 - 2.有缺考之站別，請於該站「缺考」欄位打“✓”。
 - 3.評審總表填寫應檢人姓名、測試日期及術科測試編號，須繳交術科測試辦理單位試務人員彙整。
 - 4.各站檢定結果未評定前，監評人員不得先行於評審總表上簽名。
 - 5.評審總表經各站監評人員評定簽名後，交予監評長簽名確認。

柒、技術士技能檢定重機械操作－挖掘機單一級術科測試時間配當表

每一檢定場，每日排定 2 場測試，每場 20 人；配當表如下：

時間	內容	備註
08：00－08：45	1.上午場次應檢人報到 2.監評前協調會議(含檢視機具設備、監評人員評審站別抽籤等) 3.測試應注意事項說明	
08：45－12：00	上午場次測試	
12：30－13：00	1.下午場次應檢人報到 2.監評前協調會議(含檢視機具設備、監評人員評審站別抽籤等) 3.測試應注意事項說明	
13：15－16：30	下午場次測試	
16：30－17：00	召開檢討會(監評人員及術科測試辦理單位視需要召開)	